



SEPAHAN BEND

BEST QUALITY AND SERVICE



این شرکت طی سابقه 30 ساله خود در کار و تجربه در زمینه ساخت لوله های رام شاسی ، اگزوز گارد و لوله های فلزی آب دور موتورهای اتوبوس و کامیون SCANIA و VOLVO را به بهترین مدیریت تولید و پرسنل ماهر و فنی در کار که با تلاش خود توانسته اند قطعات را به بهترین کیفیت در بازار عرضه نمایند و باعث پیشرفت در صنعت تولید قطعه باشد .
با مصرف کالای ایرانی ، زمینه استقلال و پیشرفت را در کشورمان فراهم کنیم

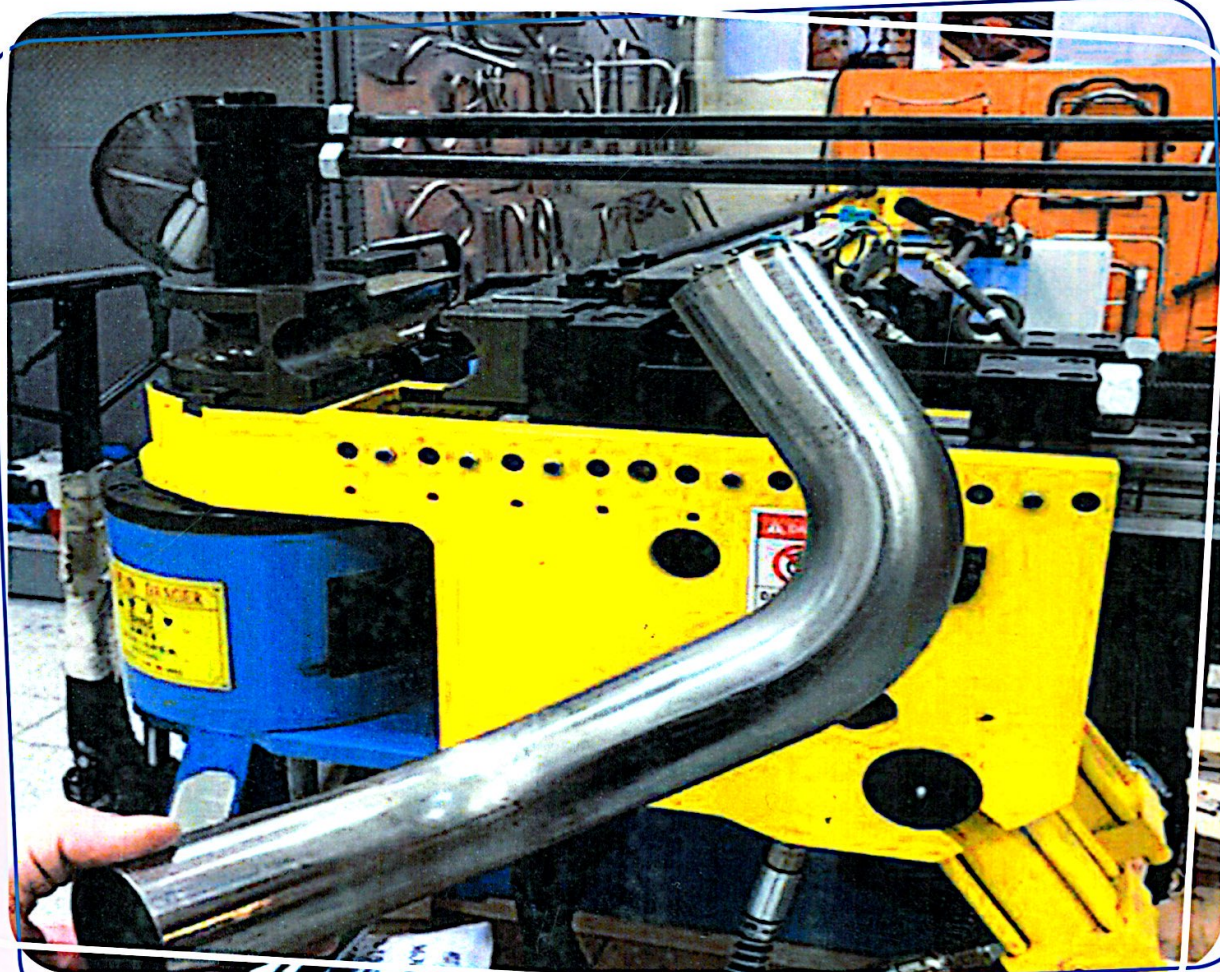



1475

لوله آب رابط ترمینال و منبع (کلاسیک)



1477

واسطه ریتارد کوچک (کلاسیک)



1479

لوله گلویی باک گازوییل با درب فلزی



1474

ترمینال آب زیر شاسی (کلاسیک)



1476

لوله آب زیرر منبع (کلاسیک)



1478

لوله آب ریتارد (کلاسیک)



1481

لوله برگشت کوتاه D16



1480

لوله رفت بلند (کلاسیک) D16



1483

لوله آب بخاری (مارال)



1482

لوله آب بخاری (مارال)



1485

واسطه بین باک گازوییل و گلویی باک (مارال)



1484

لوله آب بخاری (مارال)



1487

لوله آب بخاری (مارال)



1486

لوله زانویی ریتارد (مارال)



1489

لوله آب ریتارد مارال



1488

لوله آب ریتارد



1491

چهار راه آب (مارال)



1490

لوله ترمینال آب بخاری مارال



1493

لوله آب روی گیربکس (مارال)



1492

لوله آب ریتارد مارال



1495

لوله آب بخاری (مارال)



1494

لوله آب بخاری (مارال)



1497

لوله سه خم پمپ بادی (مارال)



1496

لوله آب کوچک یکسو اورینگ

SEPAHAN BEND
BEST QUALITY AND SERVICE



1499
لوله پشت ریتارد (مارال) مشترک

SEPAHAN BEND
BEST QUALITY AND SERVICE



1498
لوله خط کشی روی سر سیلندر آب

SEPAHAN BEND
BEST QUALITY AND SERVICE



1501
لوله آب زیر منبع ۱۳ لیتری (مارال)

SEPAHAN BEND
BEST QUALITY AND SERVICE



1500
لوله آب بغل شاسی (مارال)

SEPAHAN BEND
BEST QUALITY AND SERVICE



1503
لوله بغل شاسی به لوله ریتارد اسکانیا (کلاسیک)

SEPAHAN BEND
BEST QUALITY AND SERVICE



1502
لوله بغل شاسی اسکانیا (کلاسیک)



1505

لوله دو پیچ سوپر



1508

لوله پمپ باد اتوبوس شهری



1510

لوله روغن رفت و برگشت گیربکس



1504

لوله آب ۵ خم ۱۳ لیتری



1507

لوله واسطه دوسر نک (کلاسیک)



1509

لوله ریتارد اتوبوس شهری



1512

لوله پمپ باد اتوبوس شهری ۵ سیلندر



1514

لوله مایع خنک کننده



1516

لوله زانویی ترمینال آب زیر شاسی کلاسیک

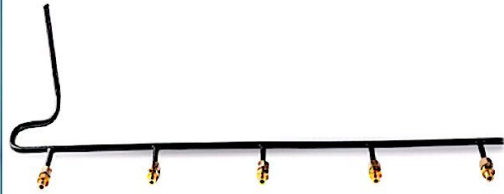

1511

لوله خط کشی پنچ سیلندر اتوبوس شهری



1513

لوله یکسر خم مهره دار اتوبوس شهری



1515

لوله آب ریتارد ۹ لیتری اتوبوس شهری



1518

لوله آب اسکاتیا ۱۳ لیتری



1517

لوله مخزن روغن روشاسی (مارال)



1520

لوله زیر قمقمه پشت موتور (مارال) ۱۳ لیتر



1519

لوله ترمینال آب زیر شاسی ۱۳ لیتری



1522

لوله بست دار بغل سیلندر پمپ باد ۱۳ لیتر



1521

لوله ریتارد گاز سوز اتو بوس شهری



1524

لوله شش خم



1523

لوله ریتارد اتوبوس شهری ۱۳ لیتری



1526

لوله سررسز روغن اتوبوس اسکانیا با درب فلزی



1525

لوله آب بخاری اتوبوس ۱۳ لیتری اسکانیا



1528

لوله ترمینال شاسی اسکانیا Euro4



1527

لوله مایع خنک کننده اتوبوس شهری اسکانیا گازسوز شهری

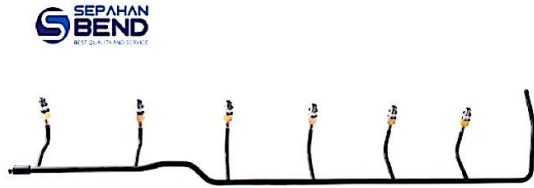

1531

خط کشی روی سرسیلندر اتوبوس اسکانیا 4Euro



1530

لوله آب داخل شاسی بین گریبکس و موتور 4Euro



1533

لوله پشت رادیاتور زانویی 4Euro



1532

لوله آب پشت موتور اتوبوس اسکانیا 4Euro



1535

لوله بغل شاسی زیر رادیاتور اسکانیا 4Euro



1534

لوله آب ریتارد روی گیربکس اسکانیا 4Euro



1537

لوله زانویی گوشواره پمپ باد 4Euro



1536

لوله بغل سیلندر پمپ باد کوتاه 4Euro



1540

خط کشی مدار آب روی سر سیلندر مشترک کامیون و اتوبوس اسکانیا



1539

لوله هوا توربو شارژ (مارال)



1542

لوله بغل سیلندر (مارال)



1541

لوله ترمینال زیر شاسی اتوبوس



1544

لوله آب پشت موتور درسا Euro4



1543

لوله آب بخاری جلو موتور Euro4



1546

لوله آب یکسر مهره بلند اتوبوس شهری



1545

زانویی زیر ادیاتور والوخور اتوبوس Euro4



1548

لوله آب بغل گیربکس به ریتارد اتوبوس Euro4



1547

خط کشی اتوبوس شهری 5 سیلندر Euro4



1551

لوله زانویی آب اتوبوس اسکائیا

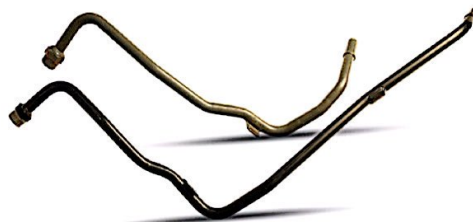

1549

لوله روغن رفت و برگشت گیربکس Euro4



1553

لوله هوا اینتر کولر ۲ خم (کوتاه)



1552

لوله هوا اینتر کولر ۲ خم (کوتاه)



1556

لوله بغل شاسی اسکائیا شهری قدیم (سه راهی)



1554

لوله واسطه فلنج خور اینترکولر ۳ خم



1650

لوله زانویی زیر رادیاتور لوله دار اسکانیا



1652

لوله بلند داخل شاسی اسکانیا



1656

لوله ۶ خم بغل سیلندر به گیربکس



1558

لوله آب پشت ریتار در اتوبوس شهری



1651

لوله ترمینال آب اتاق کامیون ۳۸۰



1654

لوله روی گیربکس کوتاه



1658

لوله دو خم روی گیربکس به ریتاردر کوتاه اسکانیا



1657

لوله پشت ریتاردر مشترک



1660

لوله واسطه شاسی به لوله بلند



1659

لوله زانویی بدون لوله زیر رادیاتور اسکانیا



1702

زانویی ریتاردر Euro3



1661

خط کشی مدار آب مشترک کامیون واتوبوس اسکانیا

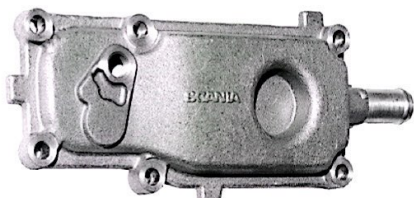

1705

سینی شش پیچ بغل سیلندر رزوه کلاسیک اسکائیا

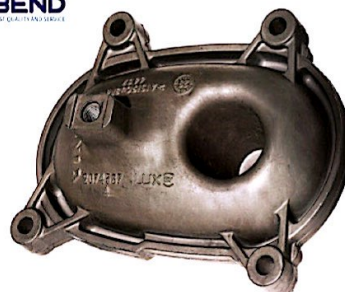

1704

کورکن آب بغل سیلندر (مارال)

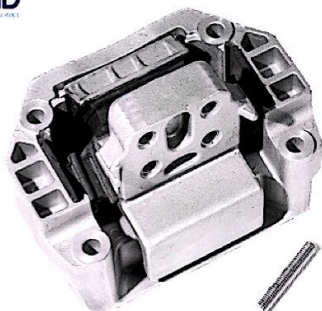

1707

دسته گیربکس ۴ پیچ اتوبوس اسکائیا (مارال)



1706

یم زانویی ریتارد پشت کوتاه Euro3

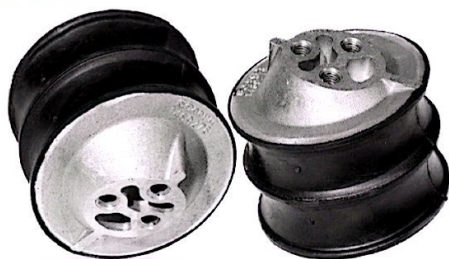

1709

دسته موتور سه پیچ اسکائیا

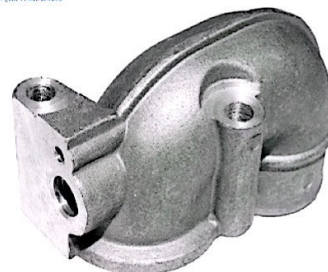

1708

زانویی ریتارد Euro4



1711

پوسته دمپر گیر بکس

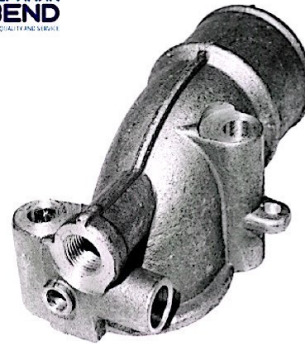

1710

نیم زانویی ریتارد Euro4

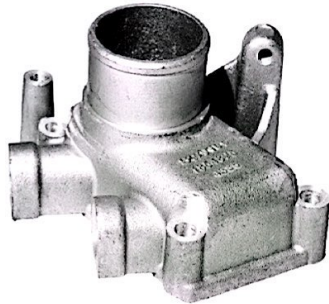

1717

فلنج چهار پیچ پشت موتور مارال

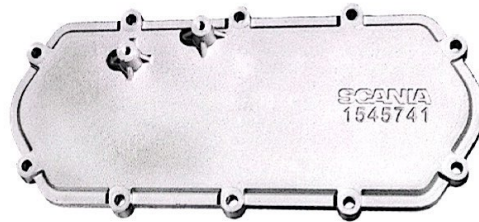

1714

سیسی ده پیچ مدار آب بغل سیلندر مدل پایین اسکانیا



1719

نیم زانویی ریتارد پشت بلند Euro3



1718

لوله آب سه پیچ بغل سیلندر اسکانیا

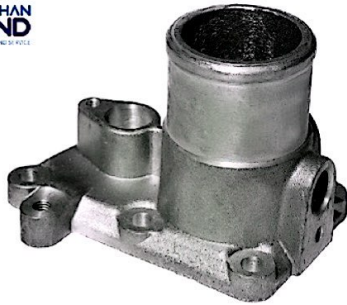

1721

فلنج شش پیچ پشت موتور کلاسیک

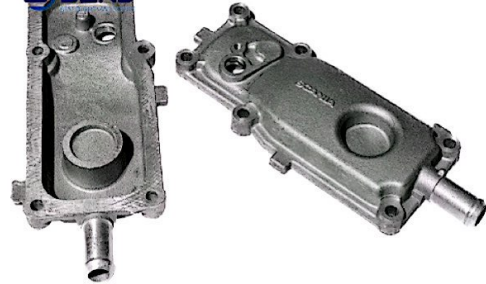

1720

پینی شش پیچ بغل سیلندر فشاری مدل مارال اسکانیا



1725

سینی زیر واتر پمپ اسکانیا ۱۳ لیتری لوکس

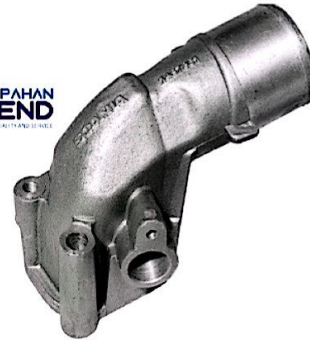

1722

لوله آب دو پیچ بغل سیلندر اتوبوس اسکانیا



1728

جا تر موستاتی دایکست



1726

خط کشی آلومینیومی مارپیچ کلاسیک



1734

لوله دو قلو داخل شاسی FH13



1733

جک خفه کن اتوبوس اسکانیا مارک LUX



1737

لوله خروجی هوا آگزوز اتوبوس ۱۳ لیتری اسکا



1736

ترموستات دو قلو طرح آلمان بهر



1803

کاپ چرخ اسکانیا رزوه M20

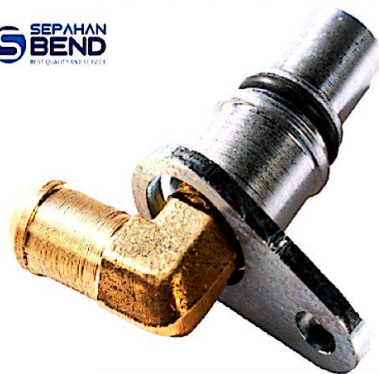

1738

چپقی زانویی برنجی پمپ باد



1806

لوازم دمپر طرح با گارانتی



1805

کاپ چرخ اسکاتیا رزوه ای



1808

هوزینگ ۱۲ لیتری اتوبوس کلاسیک اسکاتیا



1807

کاپ چرخ اسکاتیا فشاری کله قندی



1812

فلنج ۴ پیچ اتوبوس و کامیون Euro4

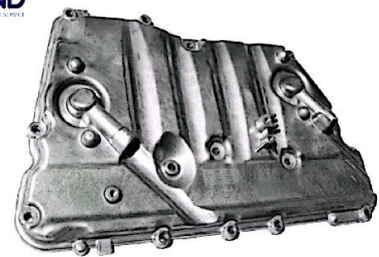

1810

ینی سرد کن بغل گیربکس اسکاتیا دایکست

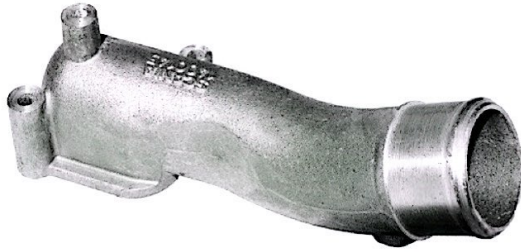

1814

سه پیچ کامیون اسکانیا



1816

واسط فلزی درب منبع آب اسکانیا



1819

دوشی آب ولوو B9



1813

زانو آلومینیومی یکسر خم پشت ریتارد Euro4



1815

فلنج ۶ پیچ اتوبوس اسکانیا شهری



1818

فلنج کورکن سینی بغل گیر بکس



1821

سینی ده پیچ سردکن خور ۱۲ لیتری مشترک



1820

وله سه پیچ پشت موتور اتوبوس درسا



1903

حمیری اگزوز Euro4



1902

حمیری اگزوز مارال



1906

حمیری اگزوز بلند اتوبوس شهری اسکانیا



1905

حمیری اگزوز مارال ۱۳ لیتری



0913 309 4798

0913 647 2002



Sepahanbend



sepahan.pipebend@gmail.com



دفتر مرکزی: شهرک صنعتی بزرگ اصفهان
کیلومتر ۱۴ علویجه ، ابتدای خیابان
کارآفرینان ششم، سالن چهارم

